

Varenummer: 203250M840A1X
 Beskrivelse: E+G Justerfod
 GN 32-50-M8-40-A1-X
 Note: X Med indvendigt gevind, udvendig sekskant

Mål

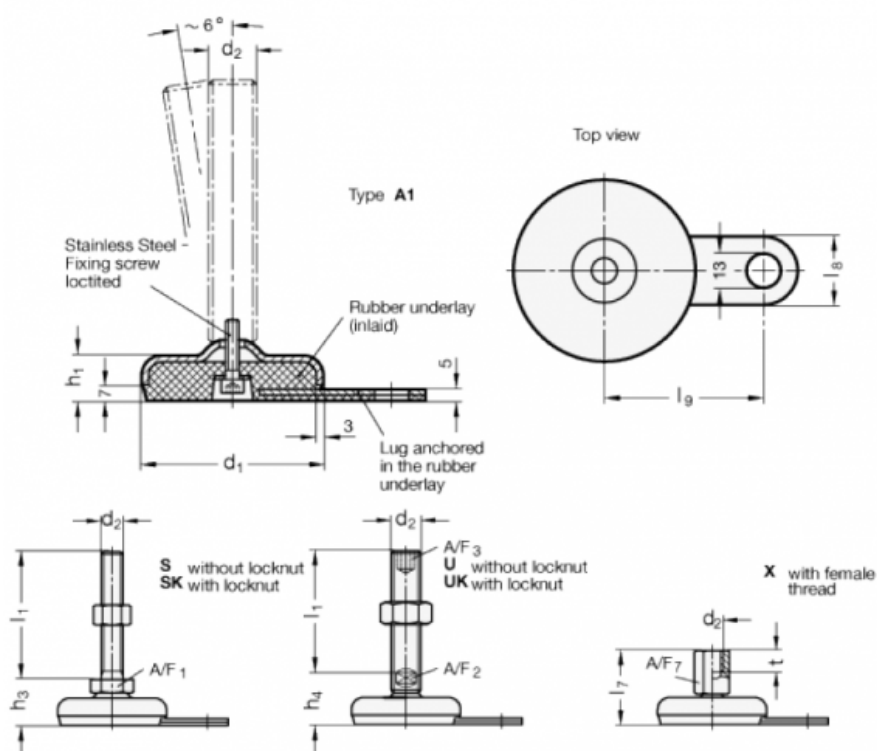

A/F7 = 14
 d1 = 50
 d2 = M8
 h1 = 18
 l7 = 40
 l8 = 25
 l9 = 45
 t = 8